

## Диффузор РЭД-TSK, РЭД-TSO

### Назначение

РЭД-TSK – круглый перфорированный приточный-вытяжной диффузор для потолочного монтажа и представляет собой модель с перфорированной лицевой панелью. Диффузор состоит из двух частей.

РЭД-TSO - квадратный перфорированный приточно-вытяжной диффузор, разработанный для потолочного крепления и имеет переднюю перфорированную пластину и соединительную муфту с резиновым уплотнением, проверенным на герметичность.

Данные модели имеет очень высокую эжекцию, что позволяет получить максимально допустимую разницу температур 10 °С. Распределительное устройство не регулируется.

### Конструкция

Диффузор РЭД-TSK (TSO) имеет съемную переднюю панель изготовленную из оцинкованной листовой стали. Конструкция позволяет плавно регулировать зазор между передней панелью и задней частью диффузора с возможностью фиксации щели в положении 20, 30 и 40 мм. Диффузор устанавливается непосредственно на спиральный воздуховод и крепится заклепками. Если диффузор устанавливается на адаптер, длина прямого участка воздуховода до КСД должна составлять не менее 4 диаметров данного воздуховода.

### Размеры

Диффузоры изготавливаются следующих типоразмеров см. таблицу на стр. 2



### Условные обозначения при заказе

**РЭД-xxx-xxx,xxx**



### Примеры:

#### 1) РЭД-TSK-125, RAL 9016

Приточно-вытяжной диффузор РЭД-TSK с круглой передней (лицевой) панелью, типоразмером 125 с порошковым покрытием RAL 9016 (транспортный белый).

#### 2) РЭД-TSO-400, RAL 9016

Приточно-вытяжной диффузор РЭД-TSO с квадратной передней (лицевой) панелью, типоразмером 400 с порошковым покрытием RAL 9016 (транспортный белый).

## РЭД-TSK

Типо-размер	D	D1
100	100	250
125	125	
160	160	315
200	200	
250	250	400
315	315	450

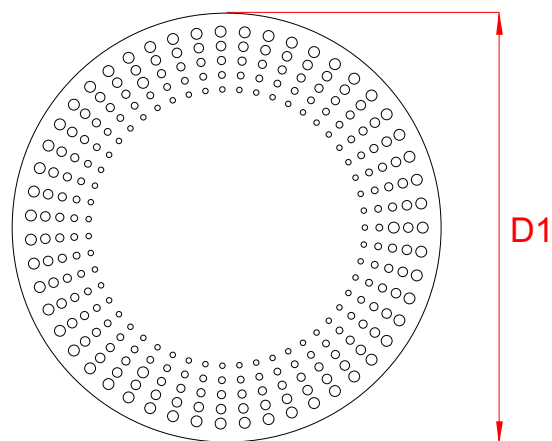

Плавный ход от 0мм до 40 мм  
(фиксация при положении  
щели - 20 мм, 30 мм, 40 мм)

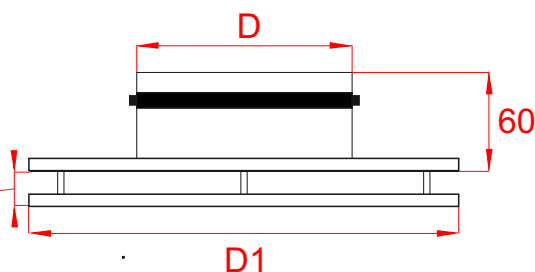

## РЭД-TSO

Типо-размер	D	A	B
100	100	240	240
125	125	245	245
160	160	280	280
200	200	320	320
250	250	370	370
315	315	435	435
400	400	520	520

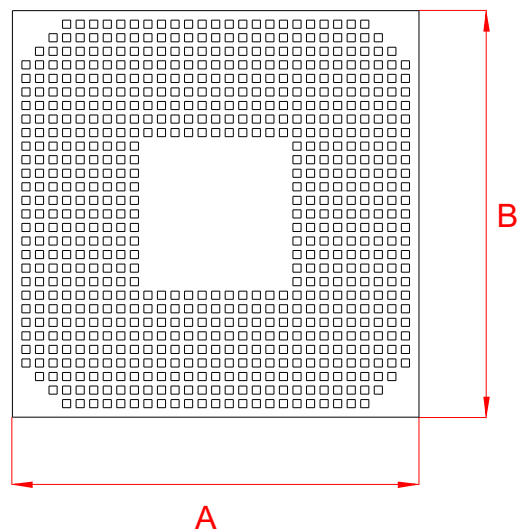

Плавный ход от 0мм до 40 мм  
(фиксация при положении  
щели - 20 мм, 30 мм, 40 мм)

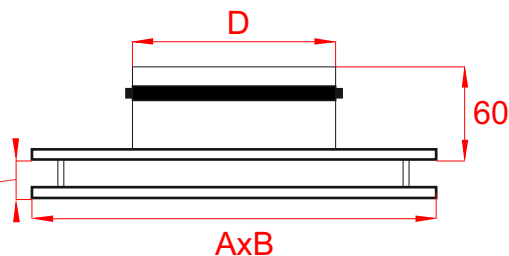

## Камера статического давления РЭД-КСД-TSK/TSO

### Типы врезок в КСД

Круглая врезка (D)

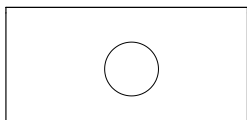

Овальная врезка (OV)

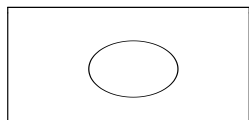

Прямоугольная врезка (Q)

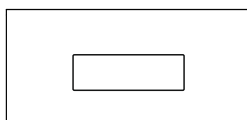

BlauFast

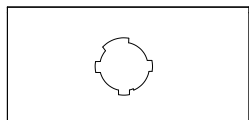

Flexag

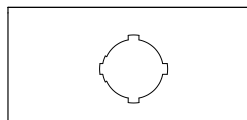

Ventyflex

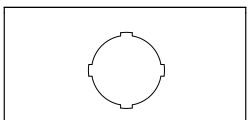

### Регулирующее устройство (РУ-1)

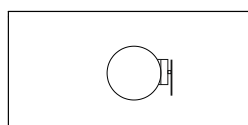

D, мм	L, мм
125	160
160	160
200	200
250	200

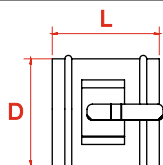

### Условное направление врезок для подключения к воздуховоду

Прямая врезка (ПВ)

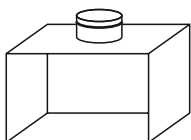

Боковая врезка (БВ)

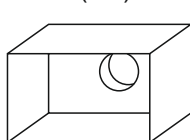

Торцевая врезка (ТВ)

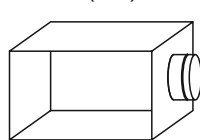

Шумопоглощающий материал (ШПМ)

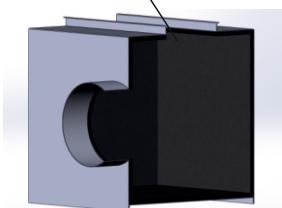

### Условные обозначения при заказе

**РЭД-КСД-Х-xxx-xx, xx(xxx), xx, xx, xx, xx**

**Тип КСД**  
КСД-С - стандартный рекомендуемый производителем\*  
КСД-И - индивидуальное исполнение

**Тип диффузора**  
TSK-круглая панель  
TSO-квадратная панель

**Типоразмер**  
100, 125, 160, 200, 250, 315, 400

**Материал КСД и покрытие**  
ОС - оцинкованная сталь  
НС(мат) - нержавеющая матовая ст. марки AISI-304  
НС(зр) - нержавеющая ст. зеркальная марки AISI-304  
Б/П - без покрытия  
RAL - порошковое покрытие

**Шумоизоляция КСД**  
с ШПМ - с шумопоглощающим материалом  
без ШПМ - без шумопоглощающего материала

**Регулировка КСД**  
без РУ - без регулирующего устройства  
с РУ-1 - стандартное регулирующее устройство

**Тип-размер врезок для КСД-И**  
D - круглая (100, 125, 160, 200, 250, 315)  
Q - прямоугольная (55x110, 60x204)  
OV - овальная (76x120, 96x151, 123x194)  
BlauFast  
Flexag  
Ventyflex } (63,75,90)

**Направление-кол-во врезок для КСД-И и КСД-С**  
ТВ - торцевая врезка (1-10)  
БВ - боковая врезка (1-10)  
ПВ - прямая врезка (1-10) - не доступно для КСД-У

**Индивидуальные размеры для КСД-И**  
А - длина КСД  
В - ширина КСД  
Н - высота КСД  
Е - ориентация диффузора по стороне А

### Примеры:

**1) РЭД-КСД-С-TSK-125, ОС(Б/П), с ШПМ, без РУ, БВ(1)**  
Камера статического давления стандартная для решеток РЭД-TSK, типоразмером 125, из оцинкованной стали, без покраски, с шумопоглощающим материалом, без регулирующего устройства, с одной боковой врезкой.

**2) РЭД-КСД-И-TSO-200, ОС(RAL9005), с ШПМ, с РУ1, BlauFast(75), БВ(3), А(500), В(400),С(150), Е(250).**  
Камера статического давления индивидуальная для решеток РЭД-TSO, типоразмером 200, из оцинкованной стали, цвет покраски КСД RAL 9005, с шумопоглощающим материалом, с регулирующим устройством РУ-1, с врезкой BlauFast диаметром 75 мм, 2 (две) врезки с боковым направлением, длина КСД - 500 мм, ширина КСД - 400 мм, высота КСД - 150 мм, ориентация по стороне А - 250 мм.

**Камера статического давления РЭД-КСД-С**  
(стандартная рекомендуемая камера статического давления)

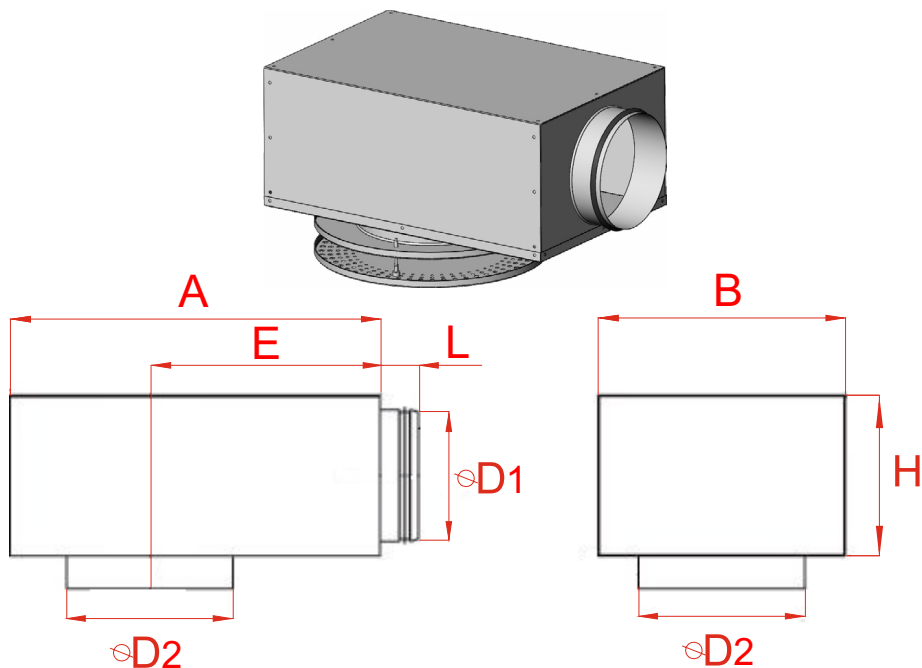

Типоразмер	A, мм	B, мм	H, мм	L, мм	ØD1, мм	ØD2, мм	E, мм
100	320	250	150	60	99	101	185
125	320	250	150		99	127	185
160	360	250	160		124	162	210
200	450	300	195		159	202	280
250	500	350	250		199	252	305
315	565	450	300		249	317	330

**Камера статического давления РЭД-КСД-И**  
(Индивидуальная камера статического давления)

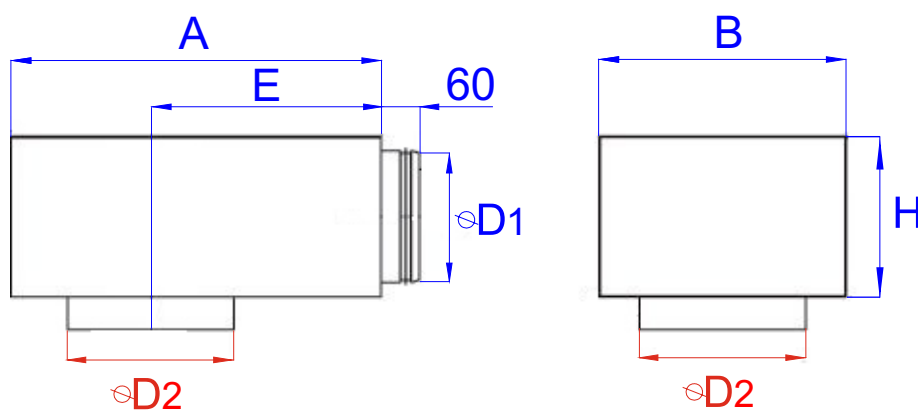

Типоразмер	ØD2, мм
100	101
125	127
160	162
200	202
250	252
315	317

**Примечание:**

Размер A, B, H, E, ØD1 задает Заказчик.

При этом:

- H ≥ Размер выбранной врезки + 20 мм;

**Тип-размер врезок для КСД-И**

D - круглая (100, 125, 160, 200, 250, 315)

Q - прямоугольная (55x110, 60x204)

OV - овальная (76x120, 96x151, 123x194)

BlauFast }  
Flexag } (63,75,90)  
Ventyflex }

Диаграммы РЭД-TSK

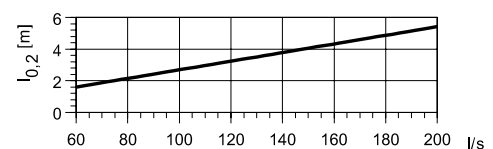
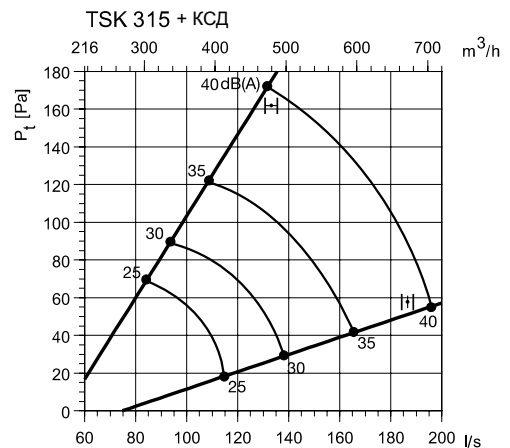
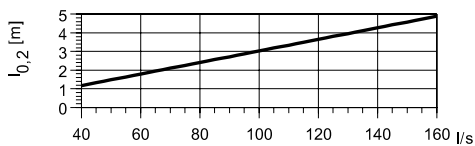
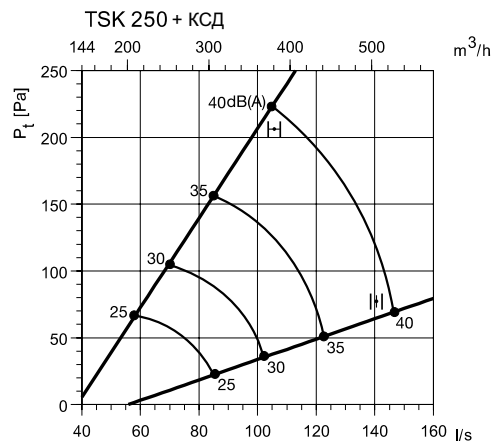
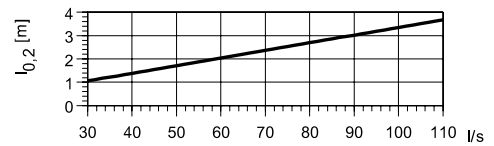
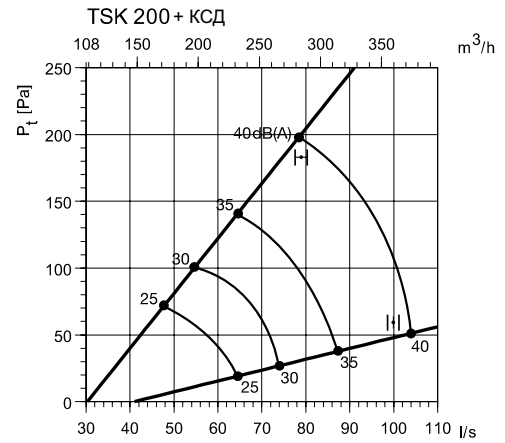
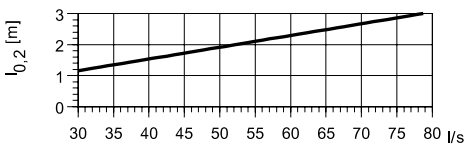
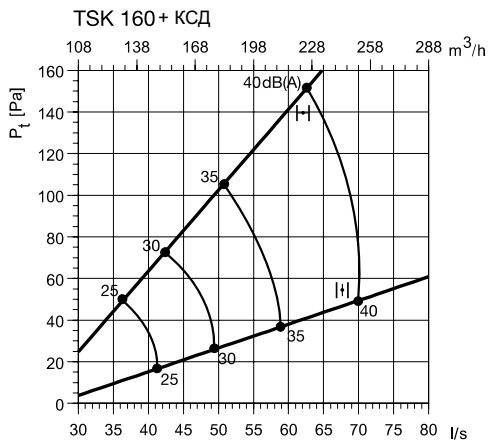
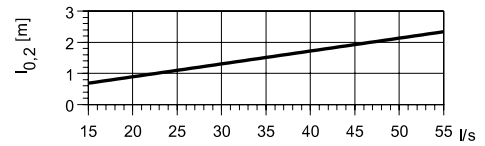
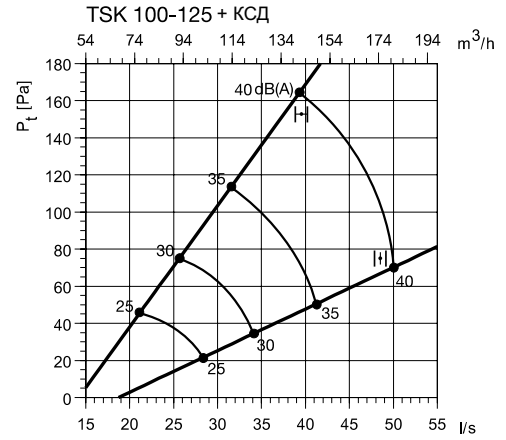
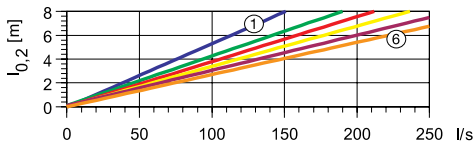
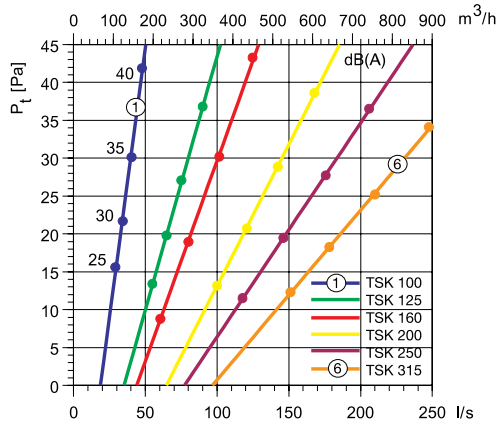

Диаграммы РЭД-TSO

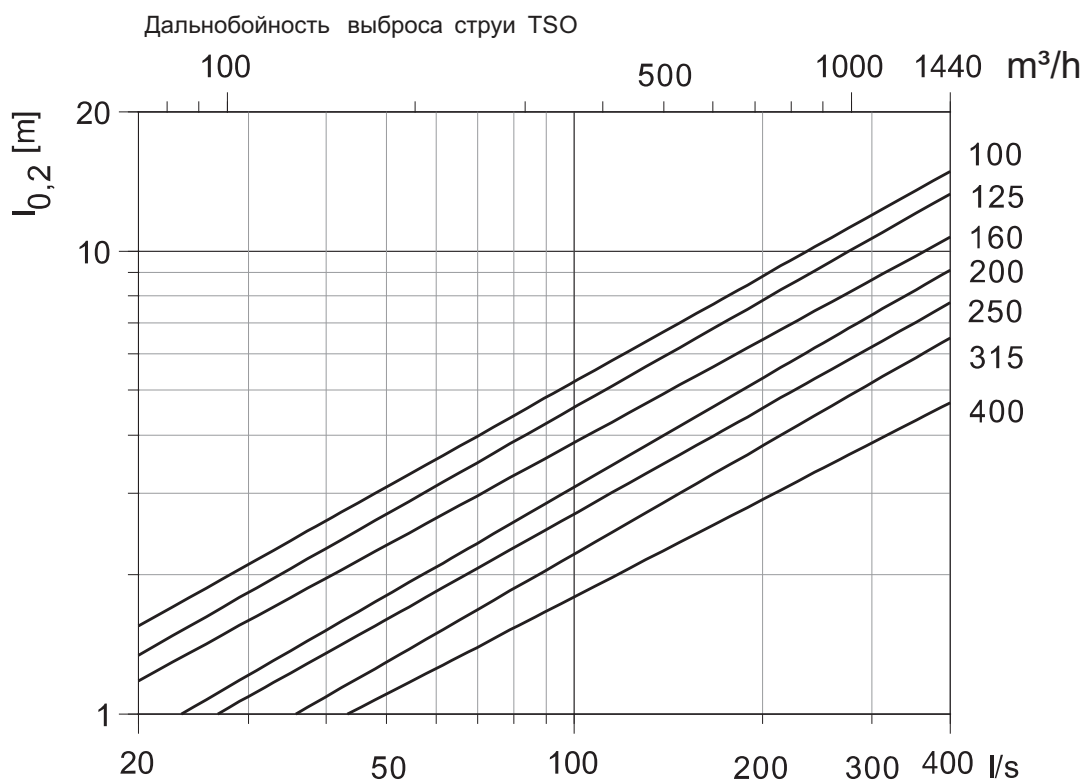

Приточный воздух

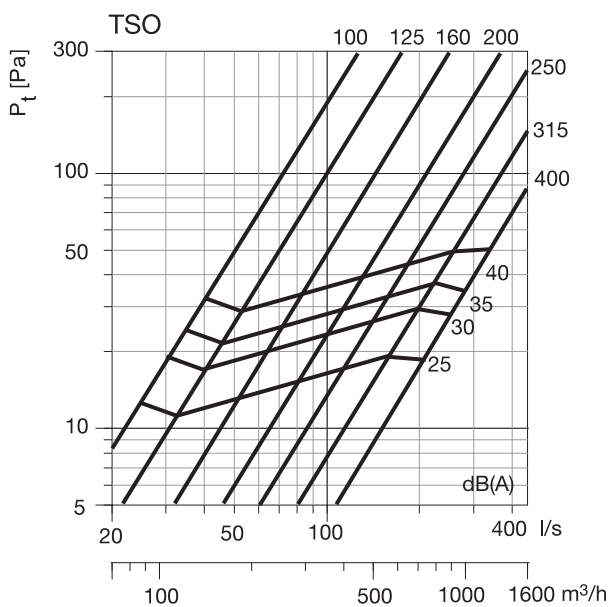

Вытяжной воздух

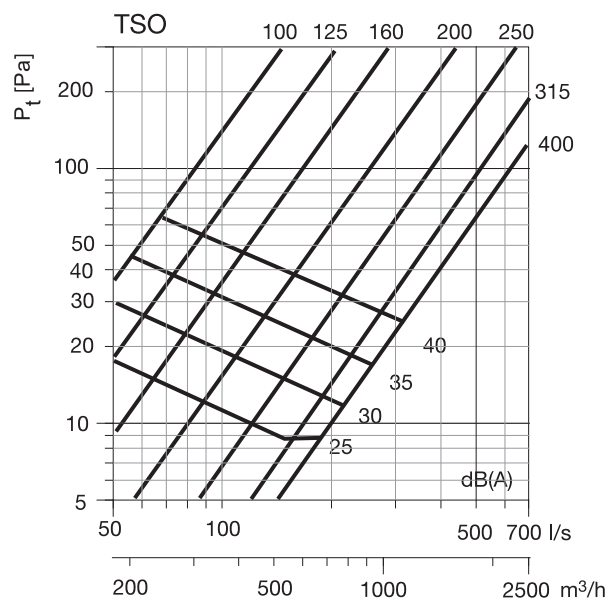

Диаграммы РЭД-TSO приточный воздух

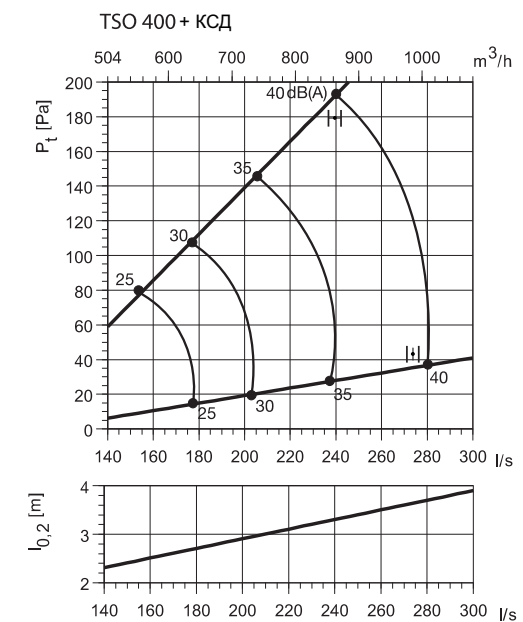
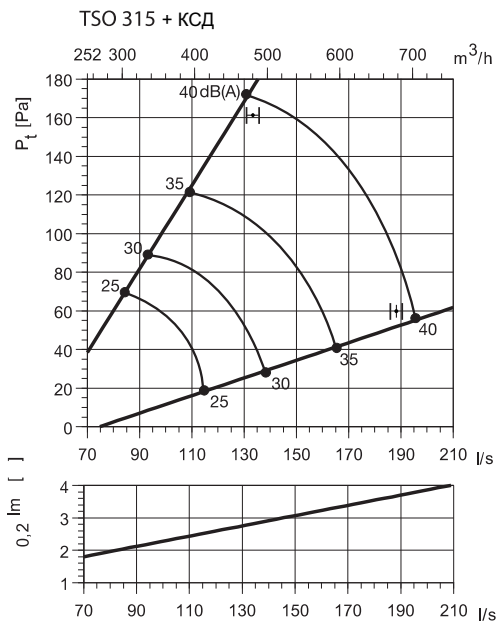
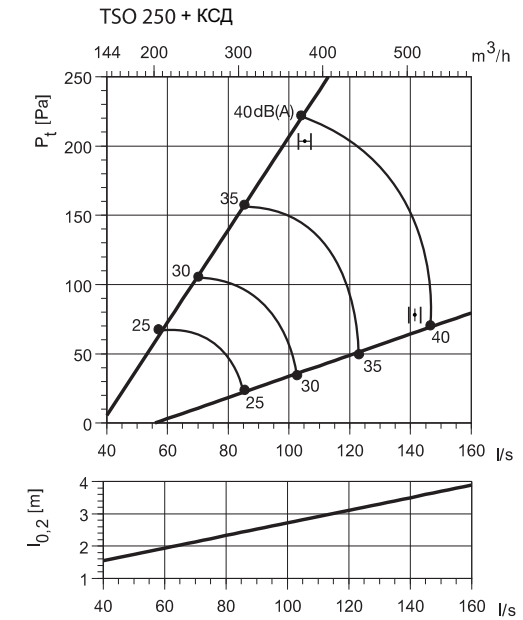
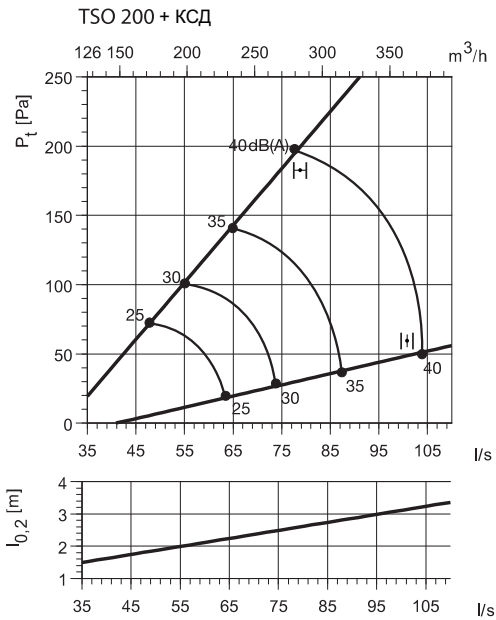
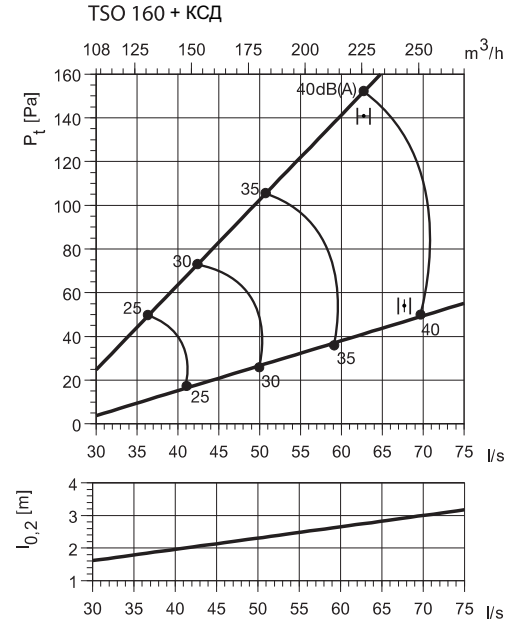
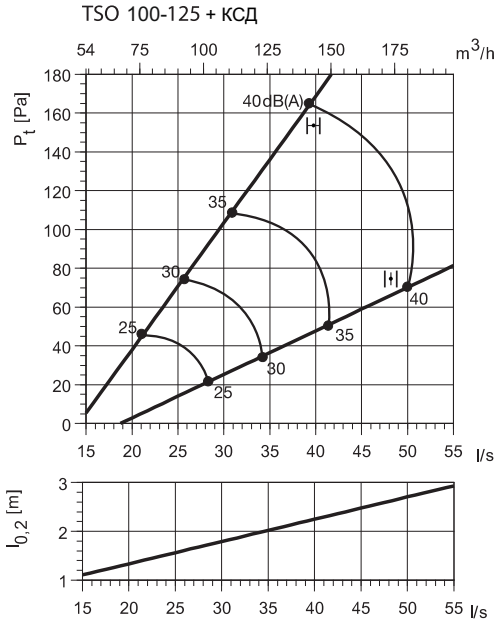

Диаграммы РЭД-TSO вытяжной воздух

TSO 100-125+ КСД

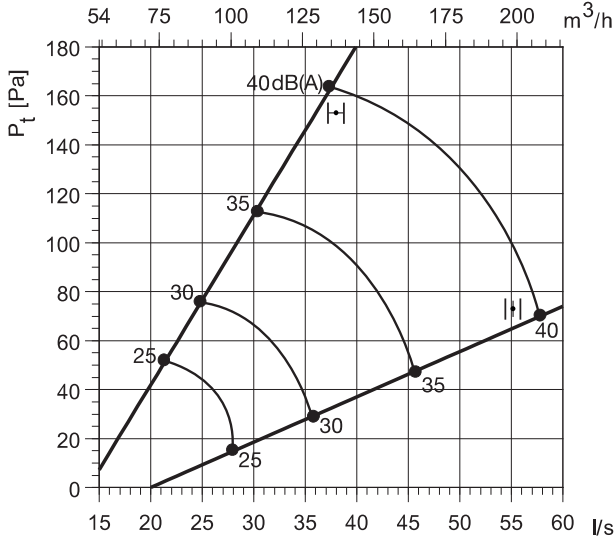

TSO 160+ КСД

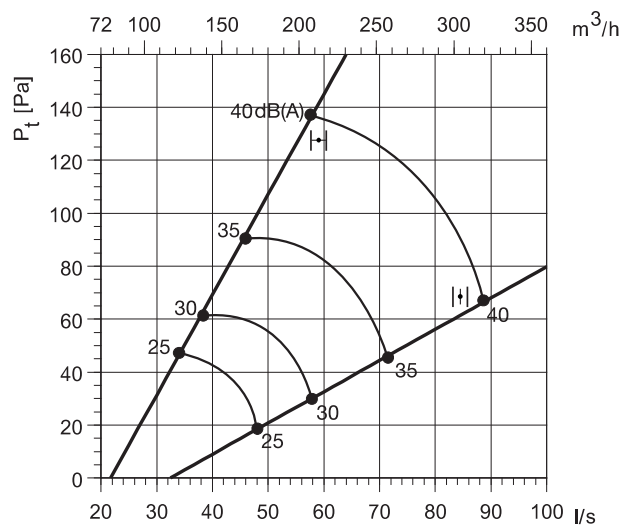

TSO 200+ КСД

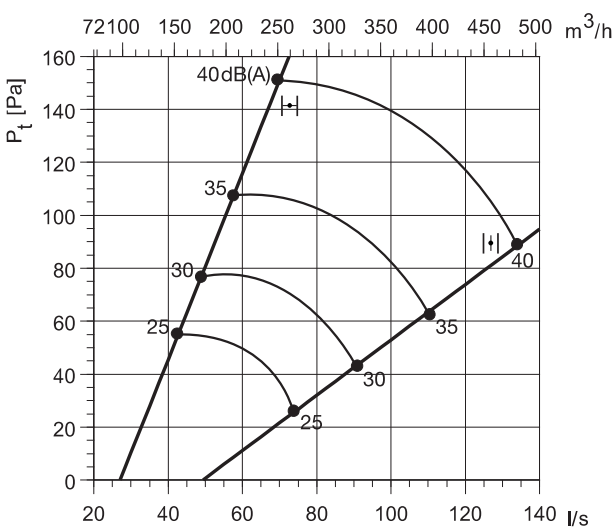

TSO 250+ КСД

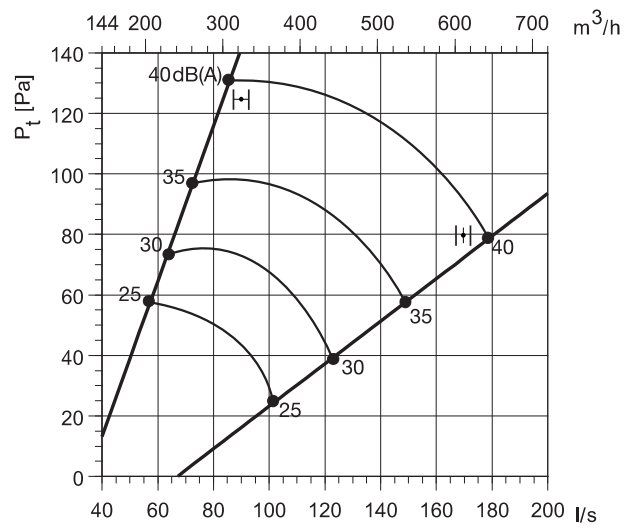

TSO 315+ КСД

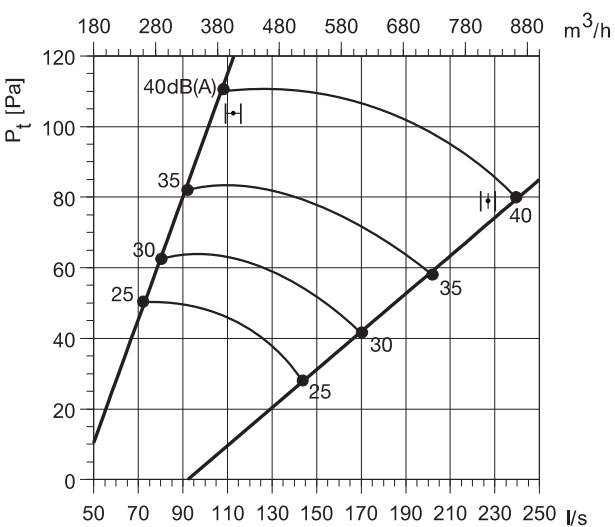

TSO 400+ КСД

