

ПАСПОРТ

Потолочный диффузор РЭД-NIX

ТУ 4863-001-24301953-2015



RedVENT
управление воздухом

Потолочный диффузор РЭД-NIX

Назначение

Диффузоры РЭД-NIX предназначены для использования в системах вентиляции, кондиционирования и обогрева, при перепаде температур до 12С. Их можно устанавливать в подвесных потолках, высоте от 2,6 до 4 метров.

Конструкция

Диффузор изготовлен из оцинкованной стали и вставки из качественного эластичного пластика. Все диффузоры имеют уплотнение с задней стороны рамы, обеспечивающее воздухонепроницаемость по периметру рамы с потолком или адаптером. Адаптер изготовлен из оцинкованной стали.

РЭД-NIX-S — квадратная панель с крупными и мелкими вставками

РЭД-NIX-S min — квадратная панель с мелкими вставками

РЭД-NIX-D — круглая панель с крупными и мелкими вставками

РЭД-NIX-D min — круглая панель с мелкими вставками

Стальная панель покрыта порошковой краской. Возможность комбинирования цвета покрытия панели и цвета вставки, позволяет получить высокие эстетические характеристики.

Технические характеристики

Диффузор изготавливается из оцинкованной стали. Предельные отклонения размеров диффузора не должны превышать - 2,5 мм. Все геометрические размеры и предельные отклонения размеров элементов диффузора должны соответствовать требованиям, указанным в ТУ.

Условия эксплуатации

Диапазон рабочих температур от -40 С до +40 С, влажность воздуха не более 90%, проходящий воздух не должен содержать абразивных, волокнистых, клейких, горючих и агрессивных примесей.

Указания по монтажу и эксплуатации

Загрязнения с поверхности диффузора следует удалять мягкой тканью, смоченной водой или мыльным раствором.

Упаковка

Предприятие-изготовитель сопровождает каждую отгружаемую партию диффузоров документами установленной формы. Диффузоры транспортируются любым видом транспорта при условии защиты их от воздействия атмосферных осадков и сохранения целостности упаковки. Диффузоры следует хранить в упакованном виде в закрытом сухом помещении при температуре не ниже 0 С и относительной влажности воздуха не более 70%.

Гарантийный срок

12 месяцев с момента продажи при соблюдении условий эксплуатации и отсутствия механических повреждений.

Срок службы

Не менее 5-ти лет при соблюдении условий эксплуатации.

Условные обозначения при заказе

РЭД-NIX-xx(xxx)-xx, xx(xxx), xx, xx, xx, xx



Примеры:

1) РЭД-NIX-S(RAL9016)-400, ОС(Б/П), без ШПМ, с РУ, БВ, В-Ч
Потолочный квадратный диффузор, цвет покраски панели RAL9016 (белый), типоразмер панели 400, материал КСД оцинкованная сталь без покраски, без шумопоглощающего материала, с регулирующим устройством, с боковым направлением подводящего патрубка, с черными пластиковыми вставками.

2) РЭД-NIX-D(RAL9016)-500, ОС(RAL9005), с ШПМ, с РУ, ПВ, В-К
Потолочный круглый диффузор, цвет покраски панели RAL9016 (белый), типоразмер панели 500, материал КСД оцинкованная сталь, цвет КСД RAL9005 (черный), шумопоглощающим материалом, с регулирующим устройством, с прямым направлением подводящего патрубка, с красными пластиковыми вставками.

ВАЖНОЕ!!!

* - при прямой врезке (ПВ), в КСД не устанавливается перфорированный рассекаТЕЛЬ воздуха.

РЭД-NIX-S-min

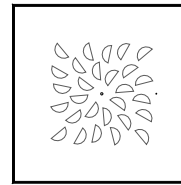

РЭД-NIX-S

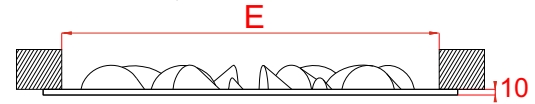
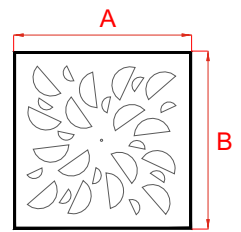

Типоразмер	АхВ, мм	Е, мм
400	395x395	376x376
500	495x495	476x476
600	595x595	576x576
610	605x605	591x591
625	620x620	601x601
675	670x670	651x651

РЭД-NIX-D-min

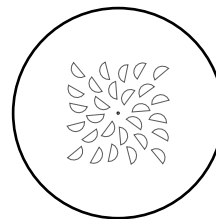

РЭД-NIX-D

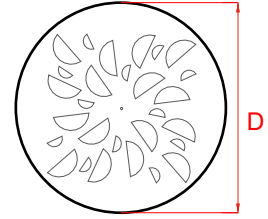

Типоразмер	D, мм	Е, мм
400	400	376
500	500	476
625	625	601

Квадратная панель с камерой статического давления

С боковым подключением

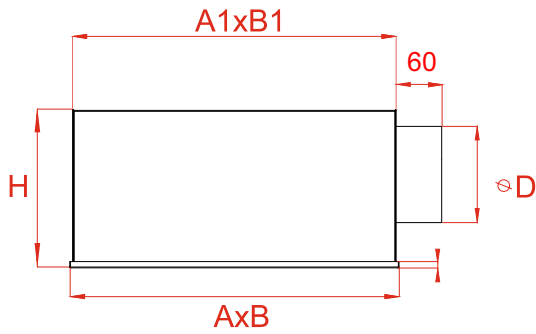

С прямым подключением

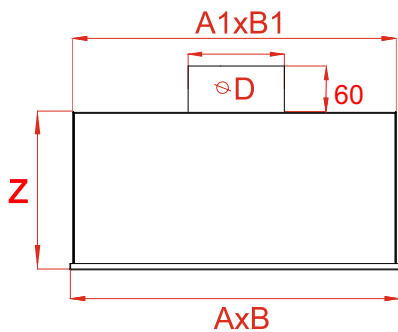

Типоразмер	AxB, мм	A1xB1, мм	H, мм	Z, мм	D, мм
400	395	390	325	200	200
500	495	490	325	200	200
600	595	590	325	200	200
610	605	600	375	200	250
625	620	615	375	200	250
675	670	665	375	200	250

Круглая панель с камерой статического давления

С прямым подключением

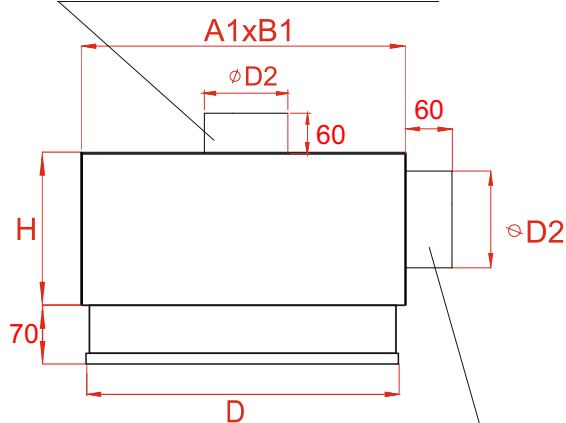

Типоразмер	D, мм	A1xB1, мм	H, мм	D2, мм
400	395	415	300	200
500	495	515	300	200
625	620	640	350	250

С боковым подключением

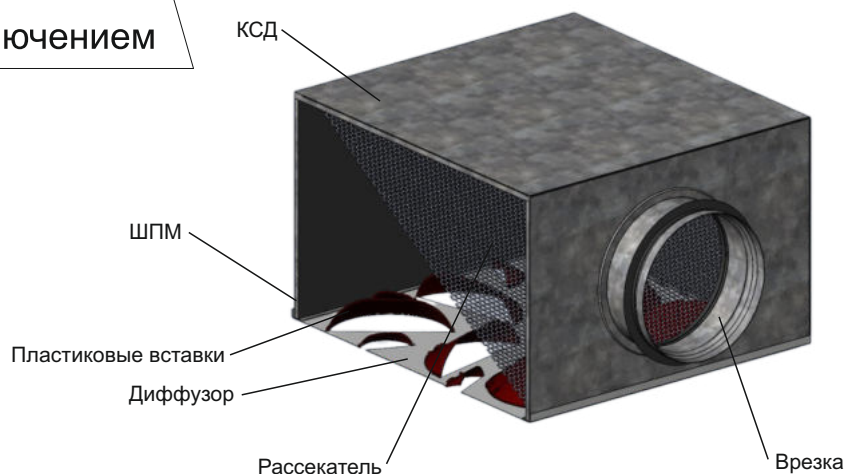

РАСЧЕТНАЯ СКОРОСТЬ, ПОТЕРЯ ДАВЛЕНИЯ И УРОВЕНЬ ЗВУКОВОЙ МОЩНОСТИ, РАСПРЕДЕЛЕНИЕ ВОЗДУХА С ЭФФЕКТОМ ПОТОЛКА

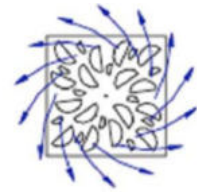

Рекомендуемая скорость

	Скорость мин м/с	Скорость макс м/с
400	2,5	5,9
500	2,5	5,6
600	2,5	5,4
625	2,5	5,4
675	2,5	5,4

Площадь живого сечения (м²)

	ЖС м ²	Qmin. м ³ /h	Qmax. м ³ /h
400	,0201	181	427
500	,029	261	585
600	,044	396	855
625	,044	396	855
675	,044	396	855

Поправочный коэффициент для DPt и Lwa1

		100% Open	50% Open	10% Open
400	Dpt (Kp)	1	1,2	2,4
	Lwa1 (Kf)	+1,8	+1,9	+1,1
500	Dpt (Kp)	1	1,2	2,3
	Lwa1 (Kf)	+1,8	+2,1	+1,1
600	Dpt (Kp)	1	1,4	4
	Lwa1 (Kf)	+2	+2,74	+1,5
625	Dpt (Kp)	1	1,5	4,8
	Lwa1 (Kf)	+2	+2,75	+1,5
675	Dpt (Kp)	1	1,5	4,8
	Lwa1 (Kf)	+2	+2,75	+1,5

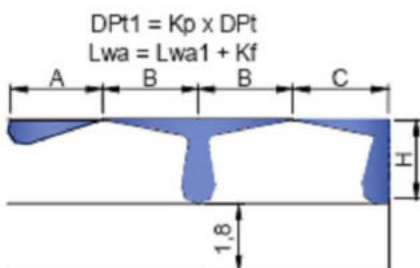

$$Dpt1 = Kp \times DPt$$

$$Lwa = Lwa1 + Kf$$

$$AL_{0,2} = A$$

$$AL_{0,2} = B+H$$

$$AL_{0,2} = C+H$$

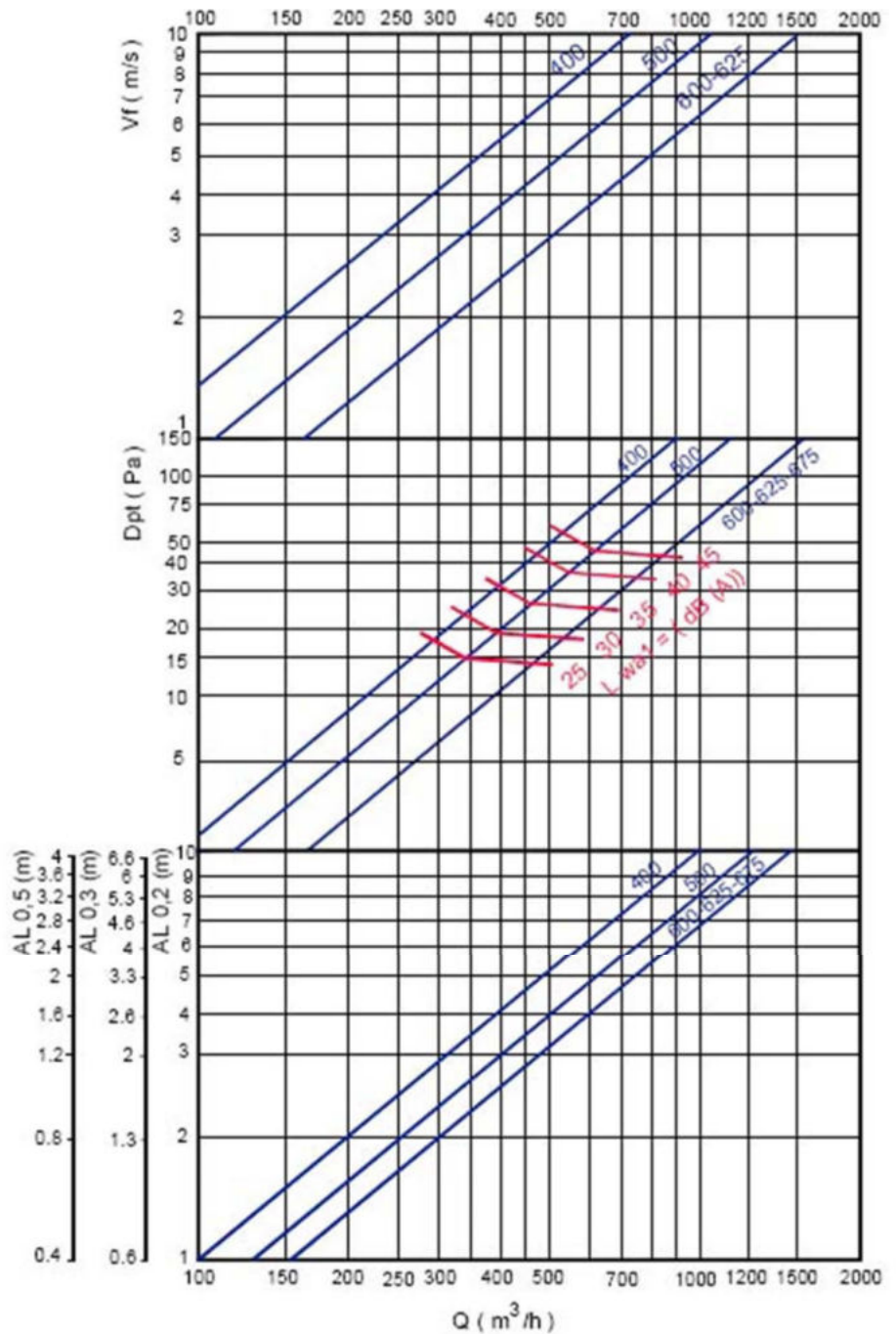

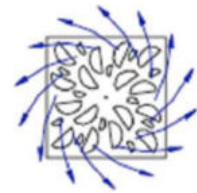

ПОПРАВОЧНЫЙ КОЭФФИЦИЕНТ ПРИ РАСПРЕДЕЛЕНИИ ВОЗДУХА ПО ВЕРТИКАЛИ (bv) для Dt(-)

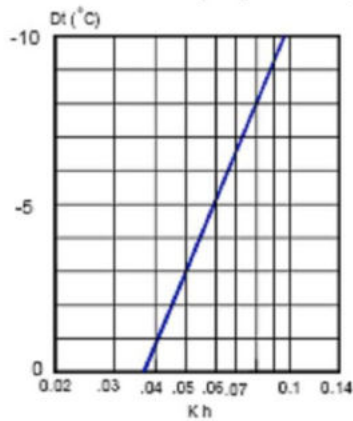

Kh – Поправочный коэффициент при вертикальной диффузии

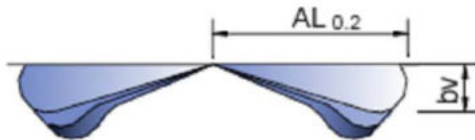

СООТНОШЕНИЕ ТЕМПЕРАТУР

$$\frac{Dt_l}{Dt_z} = \frac{t_{\text{room}} - t_x}{t_{\text{room}} - t_{\text{supply}}}$$

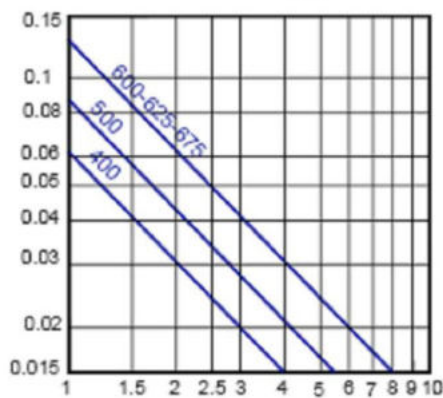

ПОПРАВОЧНЫЙ КОЭФФИЦИЕНТ ПРИ ВЫБРОСЕ (LO.2) Dt(-)

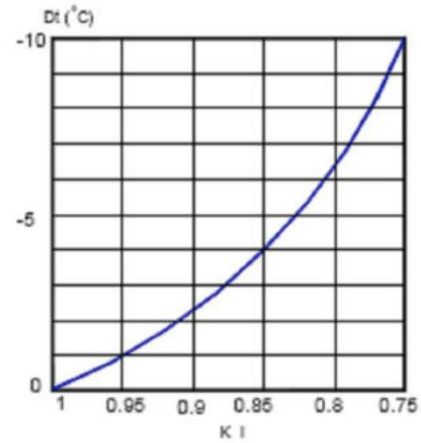

KI – Поправочный коэффициент при выбросе

$$bv = Kh \times AL_{0.2}$$

$$AL'_{0.2}(Dt < 0) = KI \times AL_{0.2}$$

СООТНОШЕНИЕ ВЫХОДОВ ВОЗДУХА

$$i = \frac{Q_r}{Q_0} = \frac{Q_{\text{total at } x}}{Q_{\text{of supply}}}$$

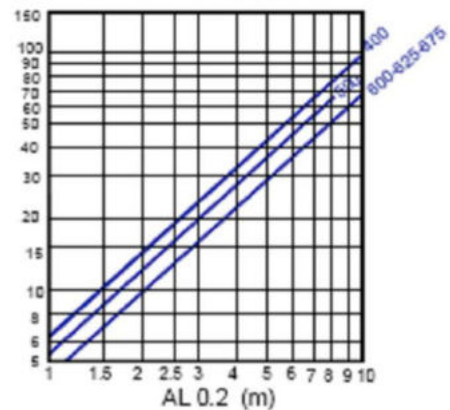

РАСЧЕТНАЯ СКОРОСТЬ, ПОТЕРЯ ДАВЛЕНИЯ И УРОВЕНЬ ЗВУКОВОЙ МОЩНОСТИ, РАСПРЕДЕЛЕНИЕ ВОЗДУХА С ЭФФЕКТОМ ПОТОЛКА

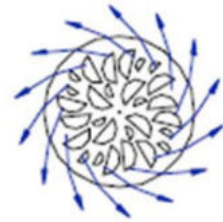

Рекомендуемая скорость

	Скорость мин м/с	Скорость макс м/с
400	2,5	5,9
500	2,5	5,6
625	2,5	5,4

Площадь живого сечения (м²)

	ЖС м ²	Qmin. м ³ /h	Qmax. м ³ /h
400	,0201	181	427
500	,029	261	585
625	,044	396	855

Поправочный коэффициент для Dpt и Lwa1

		100% Open	50% Open	10% Open
400	Dpt (Kp)	1	1,2	2,4
	Lwa1 (Kf)	+1,6	+1,9	+1,1
500	Dpt (Kp)	1	1,2	2,3
	Lwa1 (Kf)	+1,8	+2,1	+1,1
625	Dpt (Kp)	1	1,4	4
	Lwa1 (Kf)	+2	+2,74	+1,5

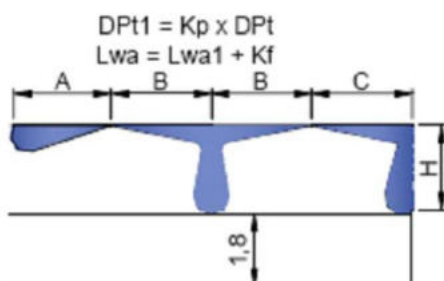

$$Dpt1 = Kp \times Dpt$$

$$Lwa = Lwa1 + Kf$$

$$AL_{0,2} = A$$

$$AL_{0,2} = B+H$$

$$AL_{0,2} = C+H$$

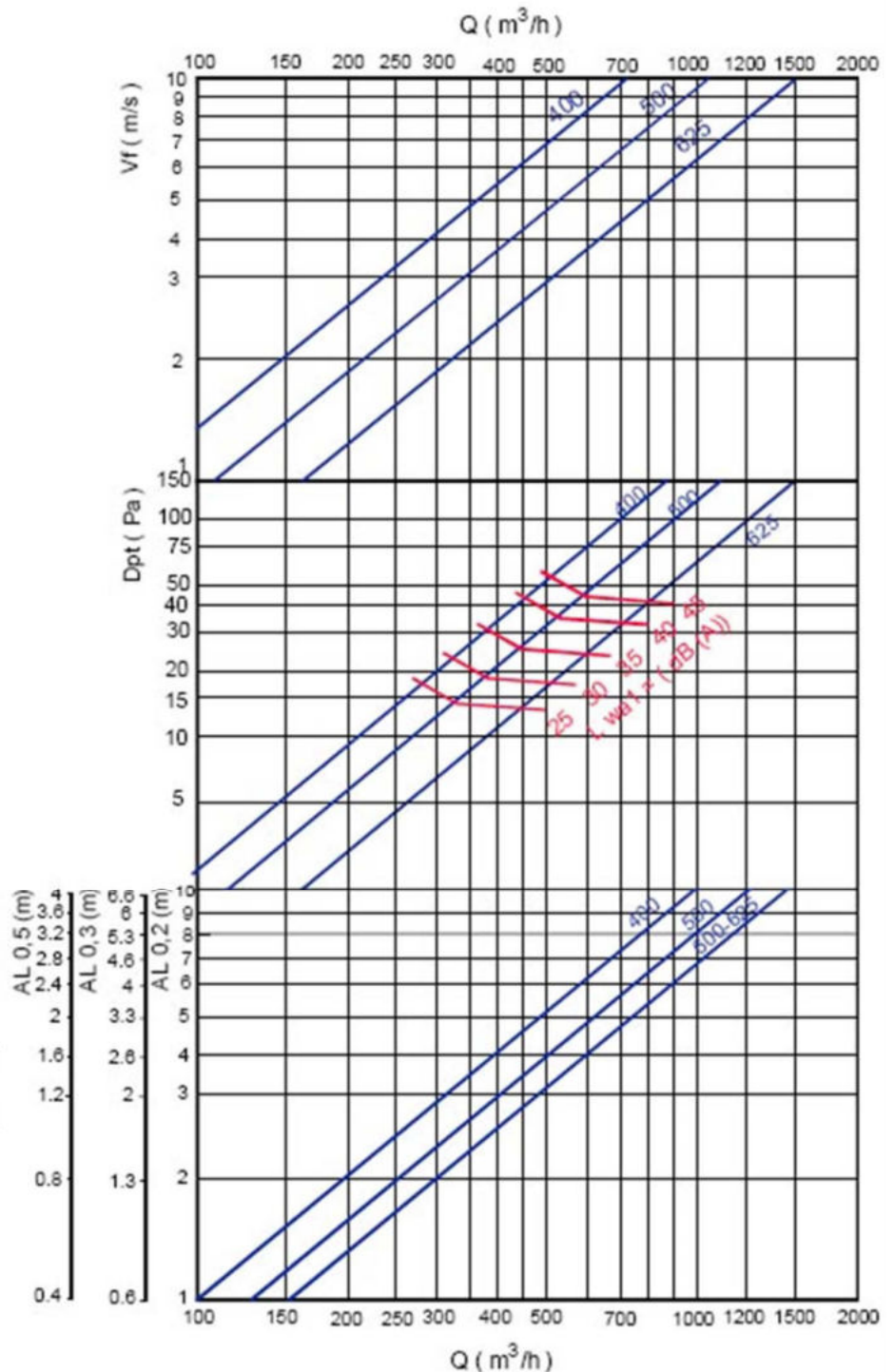

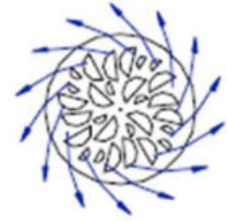

ПОПРАВочный КОЭФФИЦИЕНТ ПРИ РАСПРЕДЕЛЕНИИ ВОЗДУХА ПО ВЕРТИКАЛИ (bv) для Dt(-)

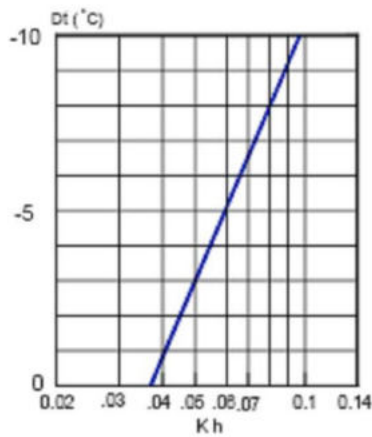

Kh – Поправочный коэффициент при вертикальной диффузии

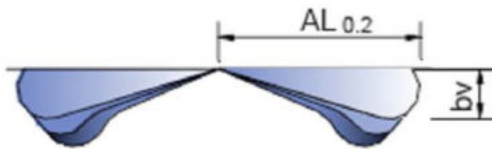

ПОПРАВочный КОЭФФИЦИЕНТ ПРИ ВЫБРОСЕ (LO.2) Dt(-)

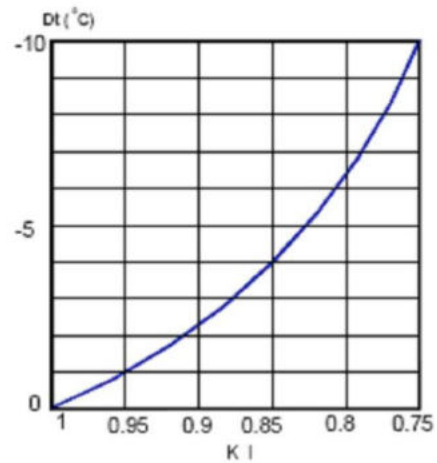

KI – Поправочный коэффициент при выбросе

$$bv = Kh \times AL_{0.2}$$

$$AL'_{0.2}(Dt < 0) = KI \times AL_{0.2}$$

СООТНОШЕНИЕ ТЕМПЕРАТУР

$$\frac{Dtl}{Dtz} = \frac{t_{room} - t_x}{t_{room} - t_{supply}}$$

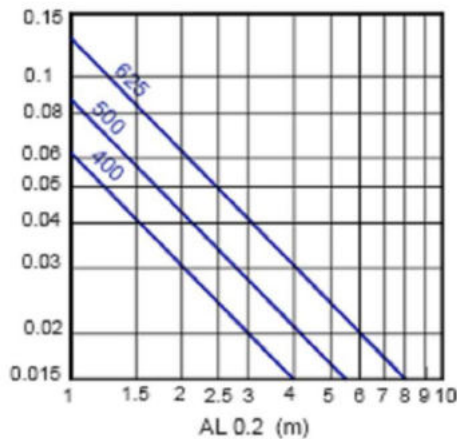

СООТНОШЕНИЕ ВЫХОДОВ ВОЗДУХА

$$i = \frac{Q_r}{Q_0} = \frac{Q_{total\ at\ x}}{Q_{of\ supply}}$$

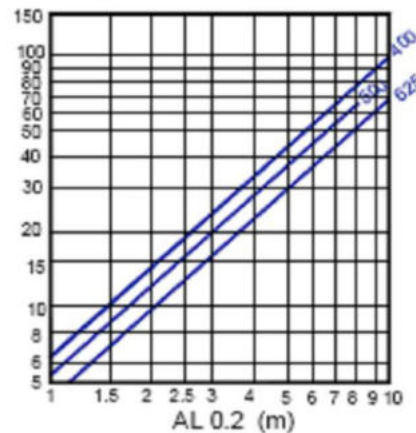

Монтаж панели с камерой с уровнем потолка

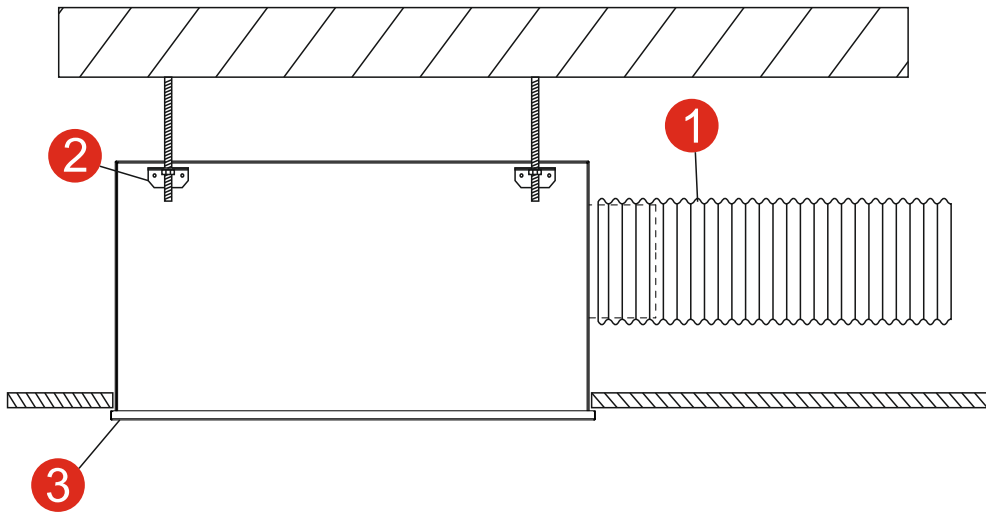

- 1 - Воздуховод – Горизонтальное подсоединение к воздуховоду
- 2 - Крепежный уголок – Четыре подвесных кронштейна для подвеса (не поставляются в комплекте)
- 3 - Лицевая панель – Подвес при помощи тросиков, проволоки или металлических крючков (не поставляется в комплекте)

Монтаж панели с камерой свободного подвеса

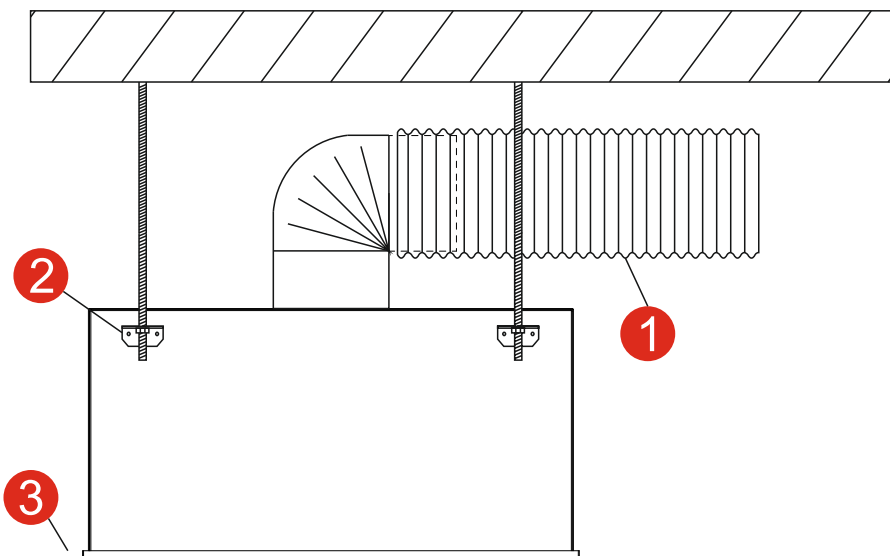

- 1 - Воздуховод – Вертикальное подсоединение к воздуховоду
- 2 - Крепежный уголок – Четыре подвесных кронштейна для подвеса (не поставляются в комплекте)
- 3 - Лицевая панель – Подвес при помощи тросиков, проволоки или металлических крючков (не поставляется в комплекте)

Монтаж и ввод в эксплуатацию

- Предпочтительно для помещений с высотой потолка до 4.0 м
- Монтаж заподлицо с потолком
- Горизонтальное или вертикальное подсоединение к воздуховоду
- При необходимости балансировка расхода воздуха осуществляется при помощи заслонки клапана

